

KORGMARKIS

Modellprogram och beskrivning

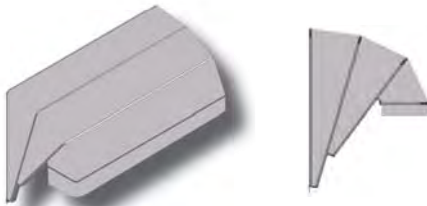

Trappad, Modell 101 och 102

101 och 102 är standardmodeller i trappat utförande. Modell 101 har en hörnradie på 25mm medan modell 102 har en hörnradie på 250mm. Dessa modeller bockas normalt inte efter mall, dock kan dessa modeller anpassas med rundad överbåge.



Rak, Modell 201 och 202

201 och 202 är standardmodeller i rakt utförande. Modell 201 har en hörnradie på 25mm medan modell 202 har en hörnradie på 250mm. Dessa modeller kan generellt utformas och bockas efter mall för att passa de flesta typer av fönster. Modell 201 och 202 är basutförande för modell 203 - 208

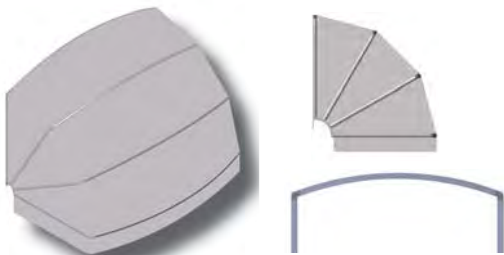

Modell 203

Modell 203 har som bas modell 201/202 men ovansidan bockas (formas) efter fönstrets rundning. För produktion erfodras komplett måttsatt ritning, alternativt mall i skala 1:1

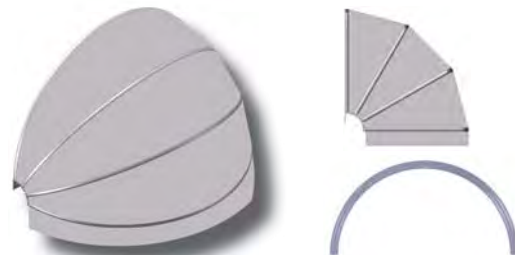

Modell 204

Modell 204 har som bas modell 201/202 men markisen bockas (formas) i en halvcirkel. För produktion erfodras komplett måttsatt ritning, alternativt mall i skala 1:1

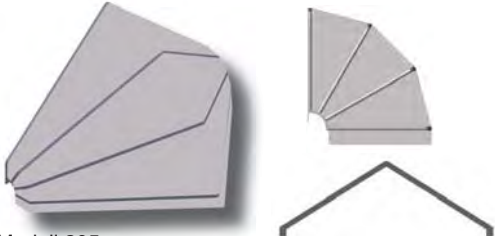

Modell 205

Modell 205 har som bas modell 201/202 men markisen formas efter fönster och går upp i spets. För produktion erfodras komplett måttsatt ritning, alternativt mall i skala 1:1

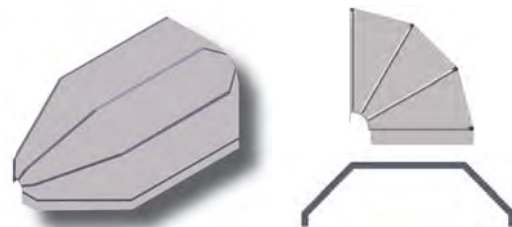

Modell 206

Modell 206 har som bas modell 201/202 men markisen formas efter fönster med plan ovansida och lutande sidor. För produktion erfodras komplett måttsatt ritning, alternativt mall i skala 1:1

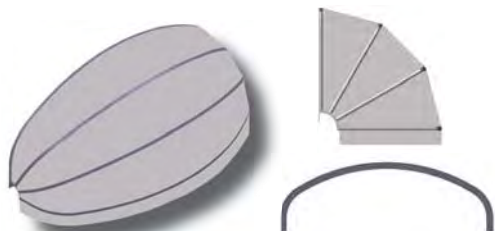

Modell 207

Modell 207 har som bas modell 201/202 men markisen bockas (formas) efter fönster med ojämn radie. För produktion erfodras komplett måttsatt ritning, alternativt mall i skala 1:1



Modell 208

Modell 208 har som bas modell 201/202 men bakre rambågen har skarpt 25mm hörn medan övriga bågar har runt 250mm hörn.

KORGMARKIS

Fasta modeller

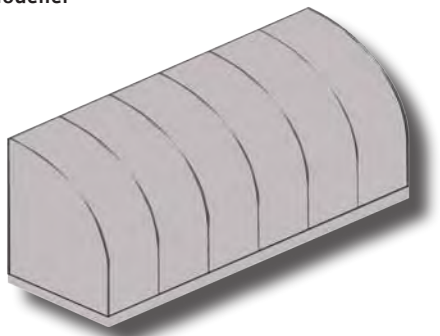

Modell 301

Modell 301 är i fast utförande med stående profiler från vägg och ut. Denna är inte uppdragsbar. Modell 301 kan utföras i flera olika varianter. Modell 301 offereras

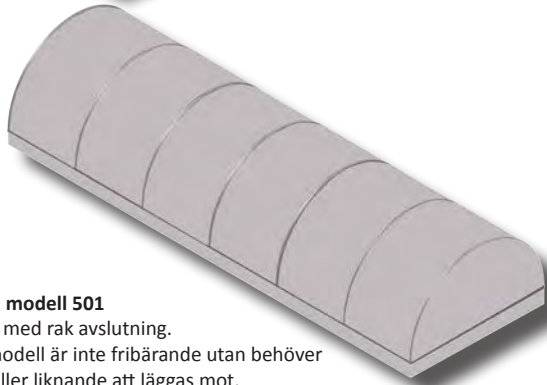

Baldakin modell 501

Baldakin med rak avslutning. Denna modell är inte fribärande utan behöver en ram eller liknande att läggas mot. Baldakin 501 offereras

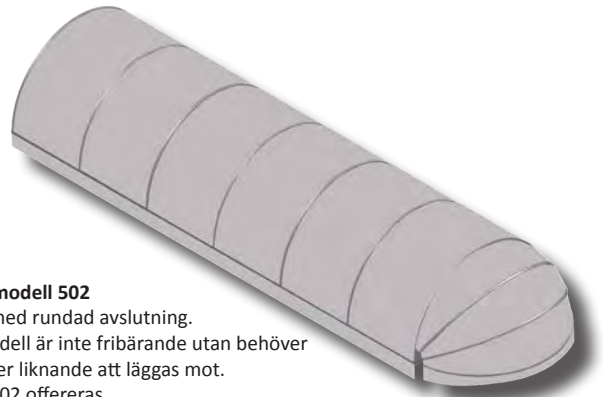

Baldakin modell 502

Baldakin med rundad avslutning. Denna modell är inte fribärande utan behöver en ram eller liknande att läggas mot. Baldakin 502 offereras

Reglagealternativ och tillbehör

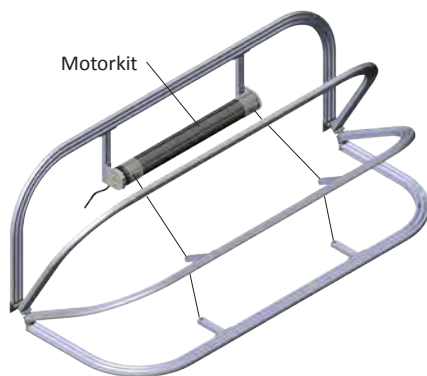

Motorkit

Motorisering av korgmarkis med konsoler monterade på styrpinnar och 70 mm öppet motorrör.

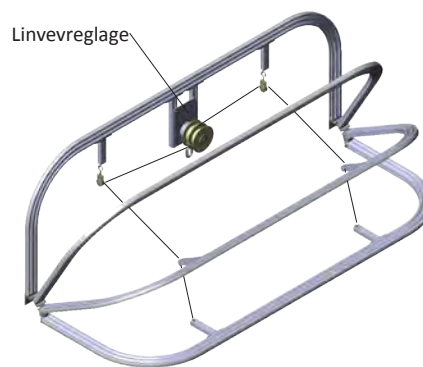

Linvevreglage

Vid korgmarkis med vevreglage användes linvevreglage monterad på styrpinnar



Stödben finns som tillbehör. Dessa monteras med T-skruv och mutter mot ramprofilen och är därmed inte låst i läge utan kan monteras där det passar vägg bäst i närheten av mitten

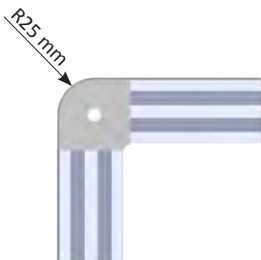

Modell 101 och 201 utföres med gjutet hörn med 25 mm radie

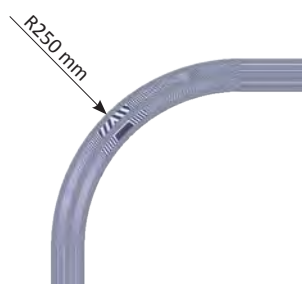

Modell 102 och 202 utföres med runt hörn av bockad profil med 250 mm radie
OBS För modell 102 minsta utfall 700 mm



Linvevreglage
Tillbehör



Linlås för rund lina
Tillbehör